

WĘZEL "A"

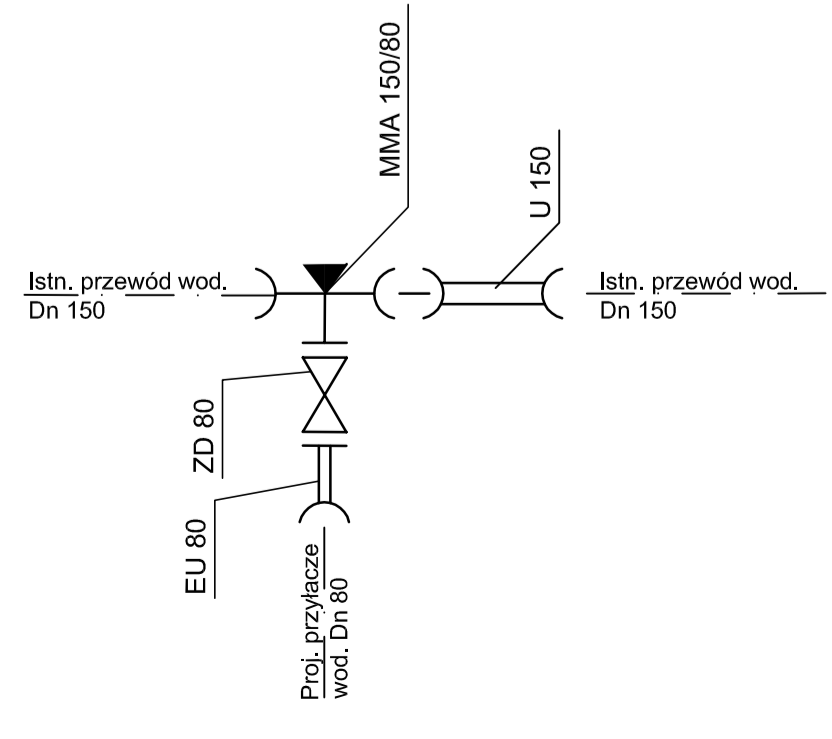

WĘZEL "B"

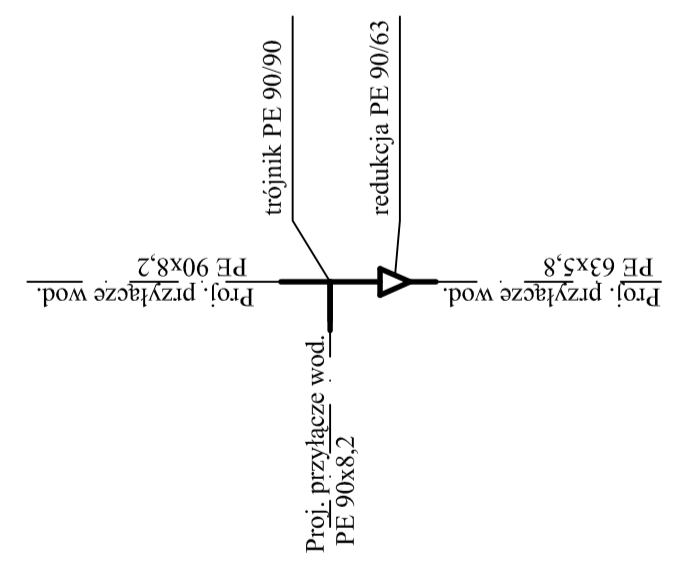

WĘZEL "B1"

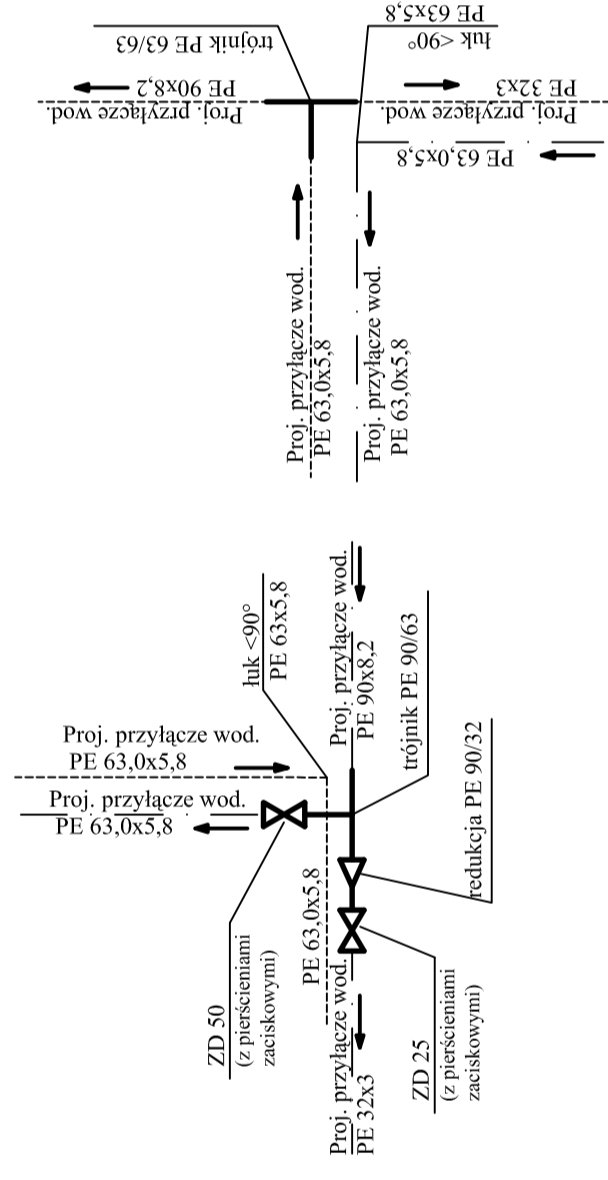

WĘZEL "B1.1"

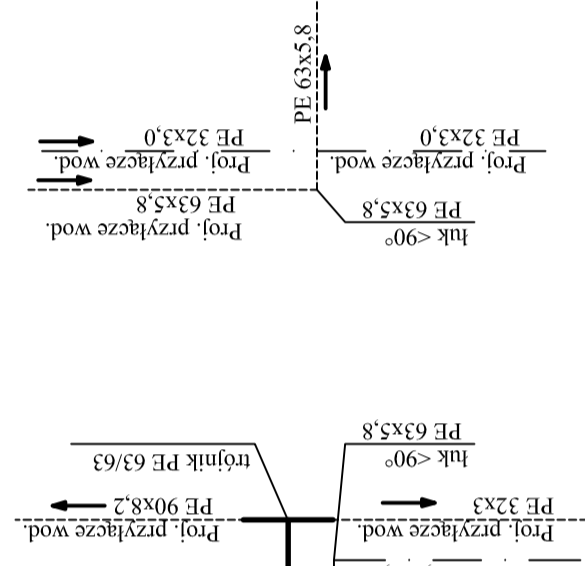

WĘZEL "B2"

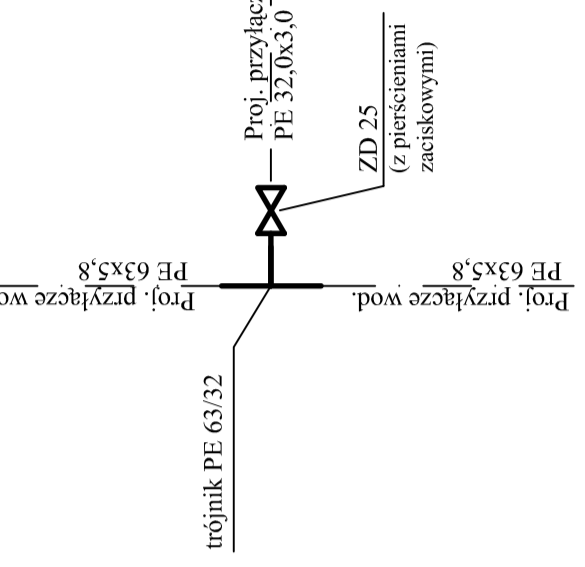

WĘZEL "C"

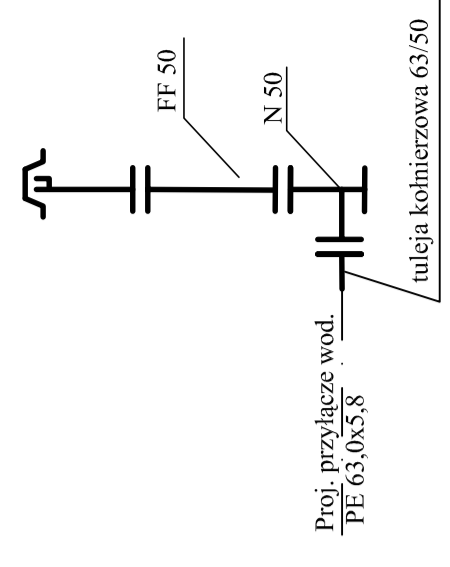

SCHEMAT MONTAŻU HYDRANTU OGRODOWEGO

WĘZEL "D"

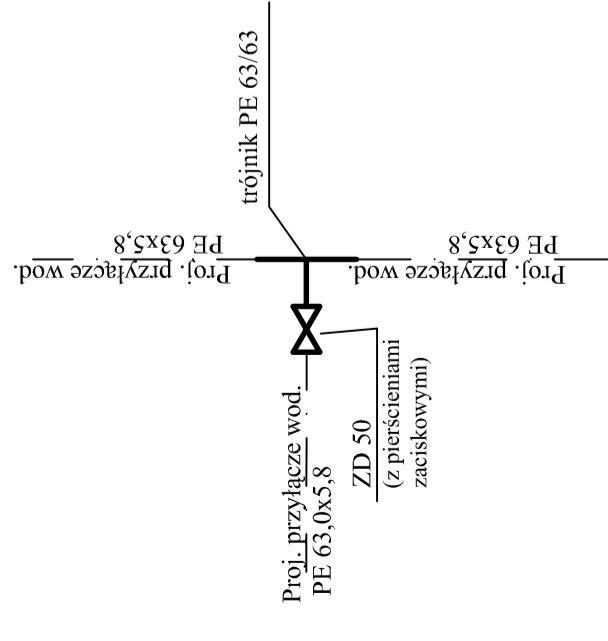

WĘZEL "D1"

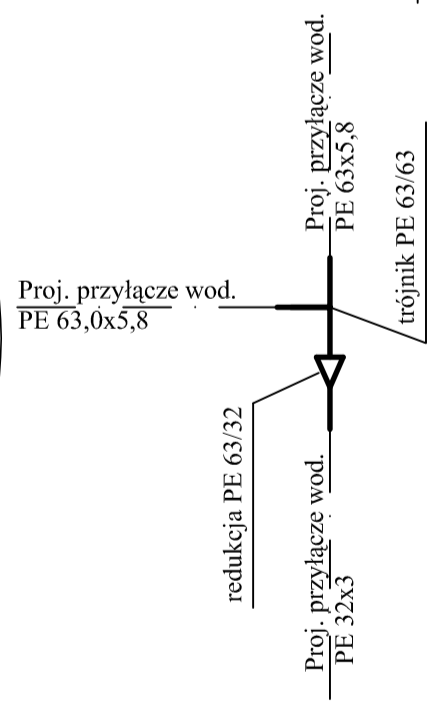

WĘZEL "E"

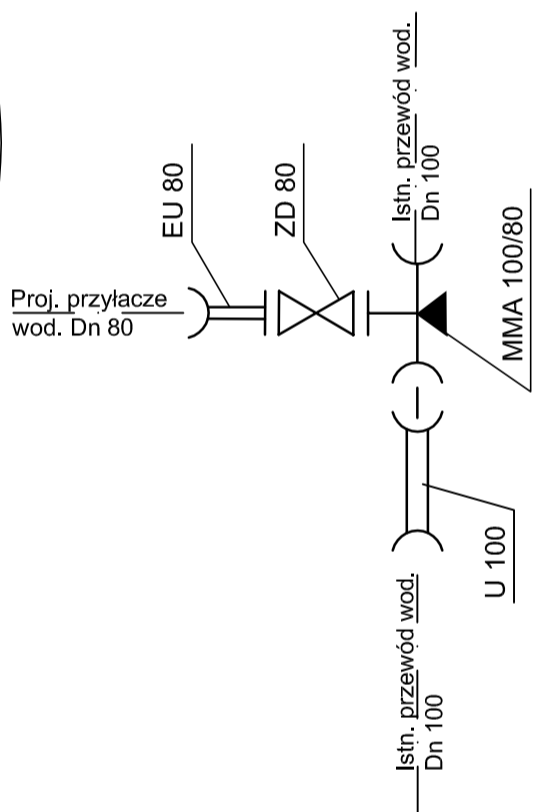

WĘZEL "E1"

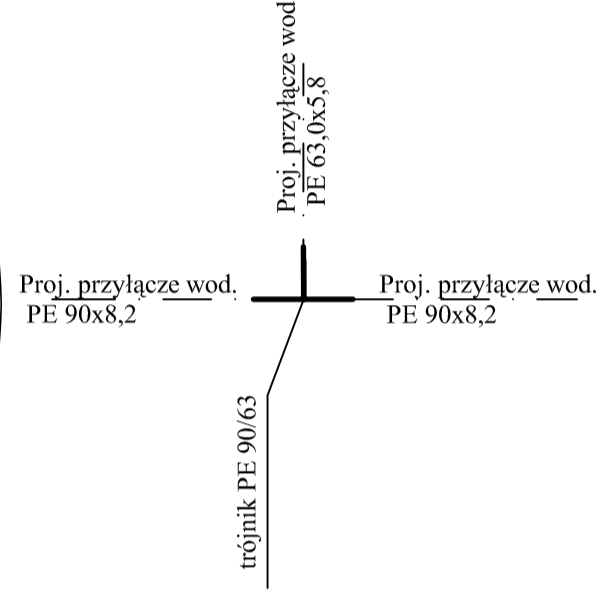

WĘZEL "E2"

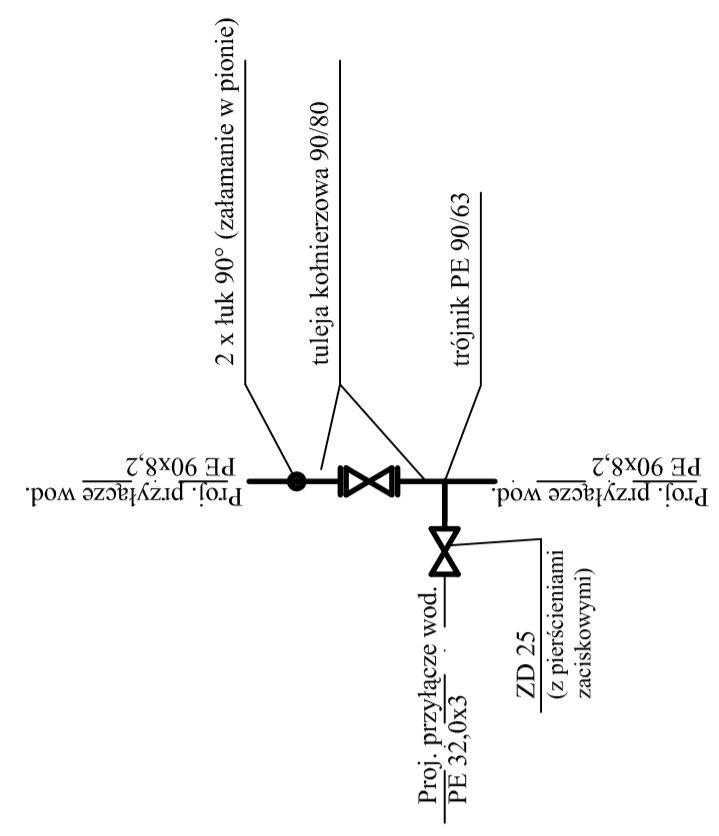

↓
kierunek przepływu wody

ABIES
ARCHITEKTURA
KRAJOBRAZU

Barbara Kraus - Gallinska
abies@post.pl
02-784 Warszawa, ul. Arcyowskiego 25, tel. (022) 643 10 48

INWESTOR:
ZARZĄD TERENÓW PUBLICZNYCH
00-281 Warszawa, ul. Jezuitka 1/3

TEMAT:
PROJEKT MODERNIZACJI - REWALORYZACJI OGRODU
KRASINSKICH W WARSZAWIE

FAZA:
PROJEKT BUDOWLANO WYKONAWCZY

DZIAŁKI:
nr ew. 3/4, 5/1, 3/3, 15 z obrębku 5-02-07

TOM / BRANŻA:
TOM V - PRZYŁĄCZA WODNO-KANALIZACYJNE

TREŚĆ RYSUNKU:
SCHEMATY WĘZŁÓW

PROJEKTANT:
mgr inż. Maciej Joniewicz
upr. nr MAZ/0173/POOS/05
inż. Katarzyna Sidor

SPRAWDZAJĄCY:
mgr inż. Joanna Karczewska
upr. nr MAZ/0336/POOS/11

DATA	SKALA	RYSUJEK
07/2012	-	

PROJEKT OPRACOWANY JEST WIEDŁUG INDYWIDUALNEGO
ROZWIĄZANIA I TWÓRCA ZACHOWUJE PRAWO DO
OCHRONY AUTORSKICH DOBR OSOBISTYCH